

# 第13回全会津秋季ジュニアテニス選手権大会入賞者

## U18男子シングルス

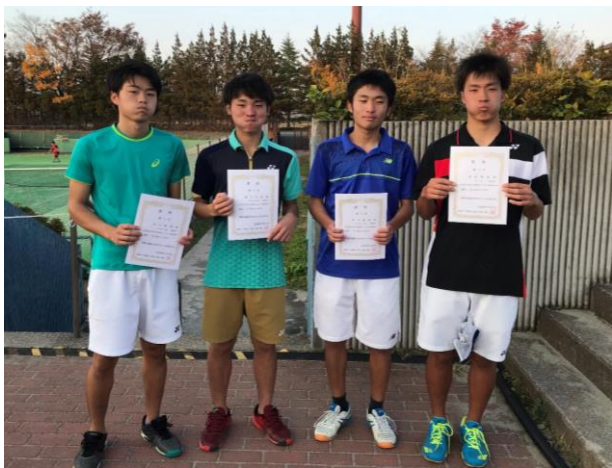

## U18女子シングルス



## U16男子シングルス



## U16女子シングルス



## U14, U12男子シングルス



## U14女子シングルス



## 第13回全会津秋季ジュニアテニス選手権大会入賞者一覧

### U18シングルス

男子	選手名	学校名
第1位	高原 聖良	会津
第2位	佐治 裕紀	会津学鳳
第3位	鈴木 良汰	若松商
	山口 時哉	会津学鳳
第5位	五ノ井 洋介	若松商
第6位	佐藤 朋希	若松商
第7位	渋川 雅史	ザベリオ
第8位	栗原 大地	葵
第9位	鈴木 博登	会津
第10位	米畑 響生	葵
第11位	能勢 航羽	会津
第12位	平野 嘉向	会津
第13位	野口 笙	会津
第14位	成田 智哉	会津学鳳
第15位	平石 大輔	会津工
第16位	佐藤 圭哉	会津工

女子	選手名	学校名
第1位	平塚 紀佳	若松商
第2位	三津間 日菜	葵
第3位	五十嵐 佑花子	会津
	加藤 優衣	会津
第5位	石田 笙子	葵
第6位	遠藤 瀬奈	ザベリオ
第7位	数本 彩音	会津学鳳
第8位	鈴木 芽衣	会津学鳳
第9位	平野 木立	葵
第10位	星 結衣	若松商
第11位	山口 生葵	会津
第12位	鈴木 麻央	会津
第13位	細谷 美羽	葵
第14位	秋山 小粋	会津工
第15位	渡邊 ほのか	若松商
第16位	皆川 笑香	会津

### U16シングルス

男子	選手名	学校名
第1位	海和 大地	赤べこJr.TC
第2位	三瓶 祐翔	会津学鳳中
第3位	上田 裕真	会津学鳳高
	平野 学斗	会津工高

女子	選手名	学校名
第1位	関口 春花	会津学鳳高
第2位	大島 憩	若松六中
第3位	柏倉 春奈	葵高
	弓田 爽	葵高

### U14シングルス

男子	選手名	学校名
第1位	佐藤 優介	赤べこJr.TC
第2位	佐藤 大波	会津リトル

女子	選手名	学校名
第1位	海和 はな	若松六中
第2位	竹野 千里子	丸善商事
第3位	佐藤 唯羽	若松六中
	石橋 汐姫	若松六中

### U12シングルス

男子	選手名	学校名
第1位	海和 剛	会津リトル
第2位	佐藤 佑樹	会津リトル

※成績上位者(各種目上位8名)は平成31年1月にいわき市で実施される「第38回福島県春季選抜ジュニアシングルス選手権」出場となります。

U18男子シングルス

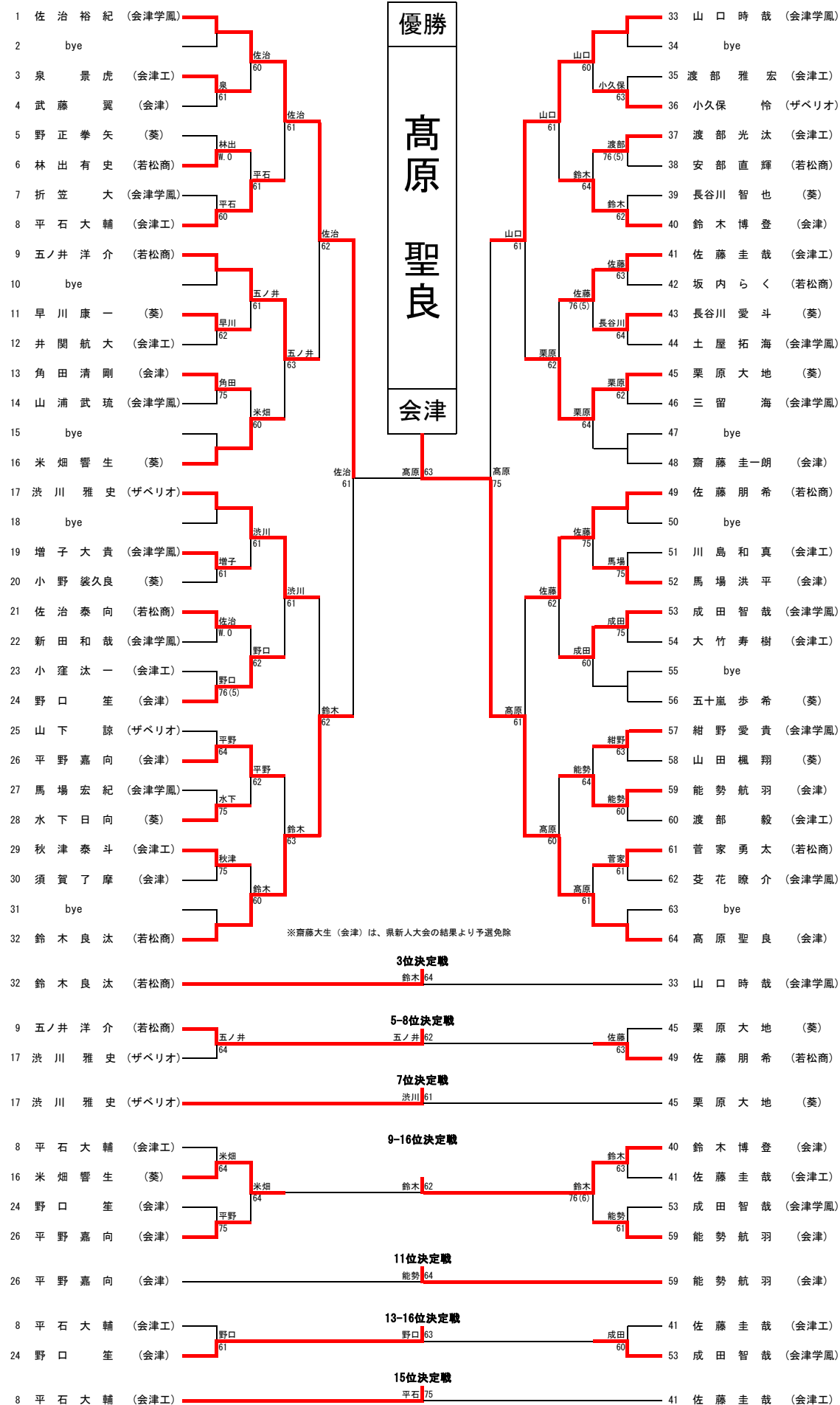

U18女子シングルス

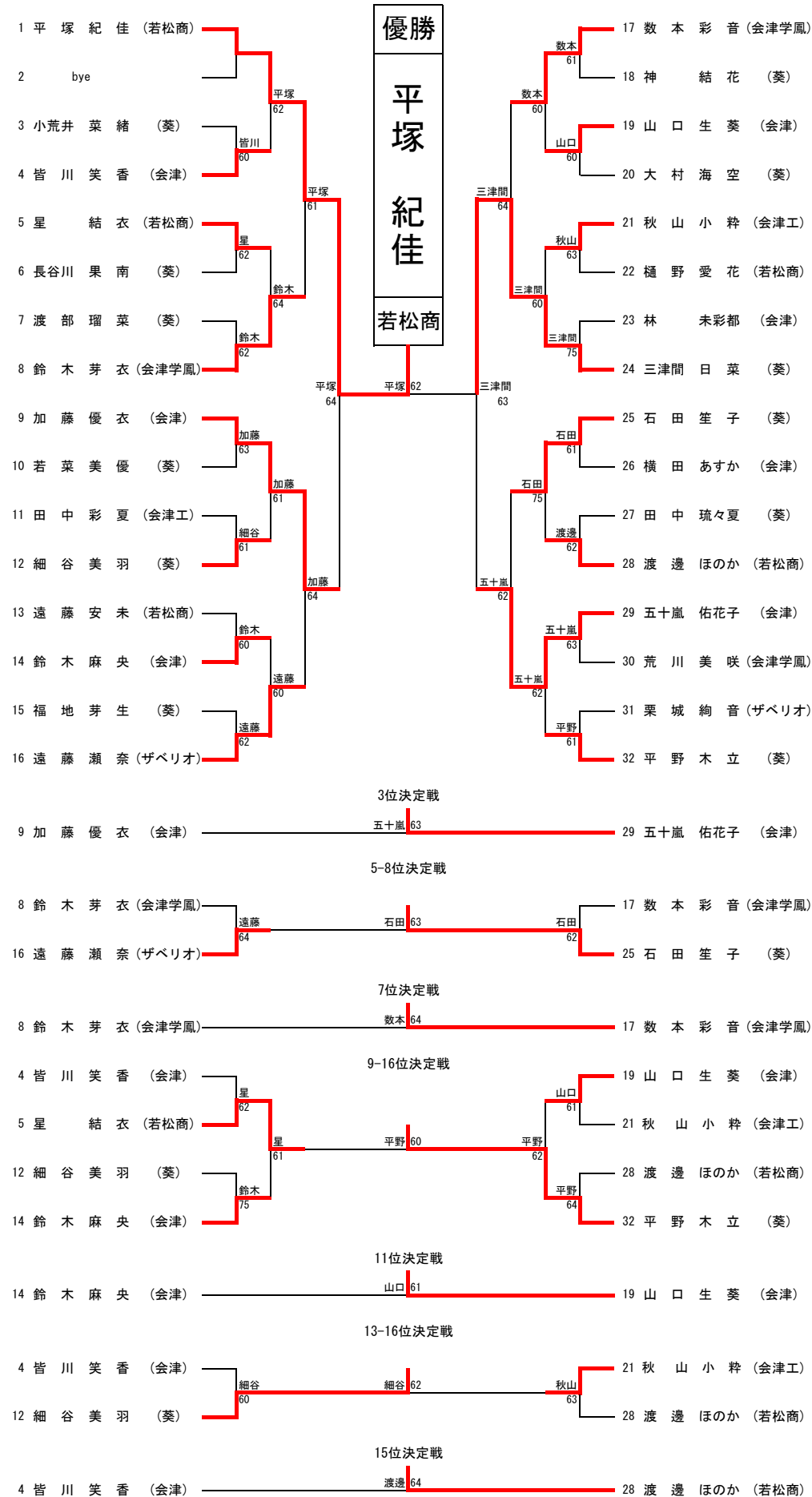





## U16男子シングルス





NO	Block No	選手名	1	2	3	4	勝敗	順位
1	A 1	海 和 大 地 (赤べこJr.TC)	/	○ 61	○ 60		2-0	1
2	A 2	平 野 学 斗 (会津工高)	× 16	/	○ 76(3)		1-1	2
3	A 3	丸 山 陽 輝 (会津学鳳高)	× 06	× 67(3)	/		0-2	3
4	B 1	上 田 裕 真 (会津学鳳高)	/	○ 62	○ W.O.	× 46	2-1	2
5	B 2	岡 田 龍 馬 (葵高)	× 26	/	○ W.O.	× 06	1-2	1
6	B 3	佐 藤 大 城 (会津工高)	× W.O.	× W.O.	/	× W.O.	0-3	4
7	B 4	三 瓶 祐 翔 (会津学鳳中)	○ 64	○ 60	○ W.O.	/	3-0	1

※ 樋口大洋(会津学鳳)は、MUFG県予選参加のため、地区推薦で予選免除とする。

### 決勝

A1位 海 和 大 地 (赤べこJr.TC)   海和  
B1位 三 瓶 祐 翔 (会津学鳳中)   62





### 3位決定戦

A2位 平 野 学 斗 (会津工高)   上田  
B2位 上 田 裕 真 (会津学鳳高)   75





## U16女子シングルス

NO	Block No	選手名	登録クラブ 学校名	1	2	3	勝敗	順位
1	A 1	関 口 春 花 (会津学鳳高)		/	○ 64	○ 61	2-0	1
2	A 2	柏 倉 春 奈 (葵高)		× 46	/	○ 62	1-1	2
3	A 3	皆 川 し づ く (若松六中)		× 16	× 26	/	0-2	3
4	B 1	弓 田 爽 (葵高)		/	× 36	○ 61	1-1	2
5	B 2	大 島 憩 (若松六中)		○ 63	/	○ 62	2-0	1
6	B 3	花 泉 彩 奈 (ザベリオ高)		× 16	× 26	/	0-2	3

### 決勝

A1位 関 口 春 花 (会津学鳳高)   関口  
B1位 大 島 憩 (若松六中)   63

### 3位決定戦

A2位 柏 倉 春 奈 (葵高)   柏倉  
B2位 弓 田 爽 (葵高)   75

## U14男子シングルス

NO	選手名	登録クラブ	1	2	3	4	勝敗	順位
1	佐藤大波	(会津リトル)		×	○	○	2-1	2
2	佐藤優介	(赤べこ Jr. TC)	○		○	○	3-0	1
3	米谷海音	(会津リトル)	×	×		○	1-2	3
4	永井皇士	(会津リトル)	×	×	×		0-3	4



## U12男子シングルス

NO	選手名	登録クラブ	1	2	3	4	勝敗	順位
1	海和剛	(会津リトル)		○	○	○	3-0	1
2	佐藤佑樹	(会津リトル)	×		○	○	2-1	2
3	大友雅人	(会津リトル)	×	×		○	1-2	3
4	長谷川隼汰	(会津リトル)	×	×	×		0-3	4



## U14女子シングルス

NO	Block No	選手名 (所属クラブ)	1	2	3	4	勝敗	順位
1	A 1	海和はな (若松六中)		○	○	○	3-0	1
2	A 2	石橋汐姫 (若松六中)	×		○	○	2-1	2
3	A 3	管さくら (若松六中)	×	×		×	0-3	4
4	A 4	齋藤愛佳 (若松六中)	×	×	○		1-2	3
5	B 1	竹野千里子 (丸善商事)		○	○	○	3-0	1
6	B 2	佐藤唯羽 (若松六中)	×		○	○	2-1	2
7	B 3	小沼光 (若松六中)	×	×		×	0-3	4
8	B 4	中川美優花 (若松六中)	×	×	○		1-2	3

### 決勝

A1位 海和はな (若松六中)  海和  
 B1位 竹野千里子 (丸善商事)  62

### 3位決定戦

A2位 石橋汐姫 (若松六中)  佐藤  
 B2位 佐藤唯羽 (若松六中)  63